

**Контроллер с автономным питанием
Easy Rain**

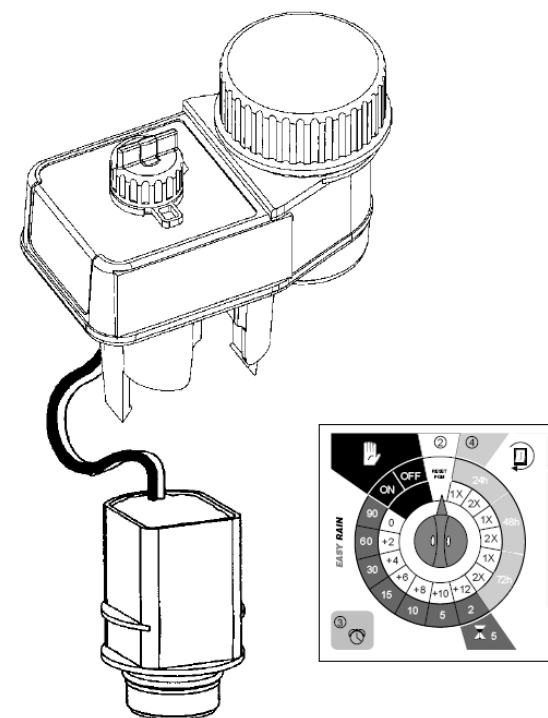

Инструкция по эксплуатации



Официальный дистрибьютор компании Rain Bird



Easy Rain контроллер с 9В питанием, который позволяет управлять клапанами Rain Bird серии JT V, PGA, PEB, PESB, VPE и BRES. Максимальное рабочее давление 10атм.

А. Установка батареи

1. Подключите 9В батарейку (крона) к клемме питания (батарейка не прилагается).
2. Уберите батарейку в отсек. Закройте крышкой для предотвращения попадания воды.

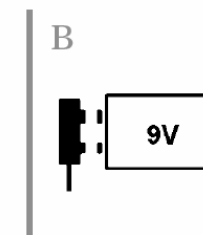
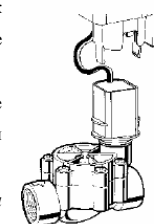

Примечание: Заменяйте батарейку один раз в год. Для сохранения установленной программы батарею необходимо заменить за 30 секунд. Избегайте попадания воды в отсек для батареи.

В. Установка, сброс или изменение программы.

Для установки, сброса или изменения программы, передвиньте переключатель в положение RESET PGM и подождите 10 секунд. Затем выполняйте пункты С, D и E для программирования.

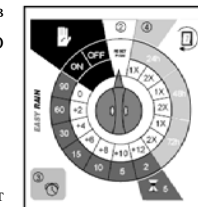

С. Установка времени запуска (в часах)

Передвиньте переключатель на цифру в часах, по истечении которого будет осуществлен первый запуск. В желтом поле Вы можете выбрать:

- + 0 – нет задержки
- + 2 – задержка 2 часа
- + 4 - задержка 4 часа
- и так далее до + 12 - задержка 12 часов

Например: если в 12.00 Вы выставили переключатель в позицию RESET PGM, а затем в позицию «+6», то первый запуск полива произойдет в 18.00.

Установите переключатель в желаемую позицию и подождите 10 секунд.

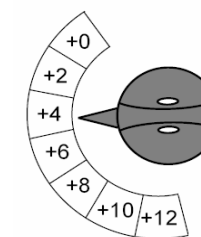

Примечание: если Вы выбрали позицию «+0» то первый запуск полива произойдет через 10 секунд после того как вы завершите программирование (выполните пункты D и E).

Д. Установка цикличности полива

В розовом поле Вы можете выбрать продолжительность цикла (24 часа, 48 или 72 часа).

Также Вы можете выбрать количество запусков в течении цикла:

1x – один запуск

2x – два запуска

Например: « 2x72h » - 2 запуска системы полива в течение 72 часов.

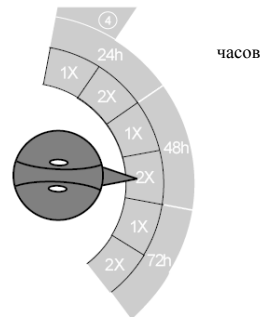

Примечание: Выбор «2x» обеспечит 2 запуска с 4-х часовым интервалом.

1. Установите флажок в выбранный цикл. Он поможет запомнить текущие настройки контроллера. Флажок НЕ управляет контроллером.
2. Установите в желаемую позицию переключатель и подождите 10 секунд.

Например: Если Вы начали программировать контроллер в 16.00, установили задержку «+4, установили продолжительность полива 10 минут и выбрали цикл «2x48h», полив будет осуществляться следующим образом:

День 1: 20.00-20.10 работа системы полива
20.10-0.10 пауза между запусками
0.10-0.20 работа системы полива

День 2: полив отсутствует

День 3: повторение дня 1.

Е. Установка продолжительности работы (в минутах)

В зеленом поле Вы можете выбрать продолжительность работы системы полива: 2,5,10,15,30,60 или 90 минут.

Установите переключатель в требующую позицию. Для работы в автоматическом режиме необходимо оставить переключатель в зеленом поле.

Если Вы захотите изменить продолжительность полива, просто передвиньте переключатель в новое положение.

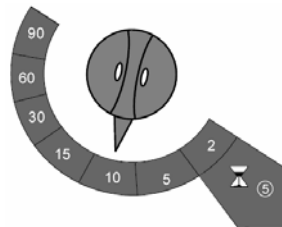

Резервная программа

Если контроллер запрограммирован неверно, включится резервная

03680, г. Киев, ул. Качалова 5а тел: +38 (044) 592-98-21 тел./факс: 249-99-98

www.aquastrum.kiev.ua

системы орошения Rain Bird

info@aquastrum.kiev.ua

программа: ежедневный полив, первый запуск через 8 часов после установки батареи, продолжительность полива в зависимости от установки.

Примечание: Если переключатель не находится в зеленом поле резервная программа не будет работать.

Ф. Установка в клапан

1. Выкрутите соленоид из клапана.
2. Вкрутите в клапан соленоид контроллера Easy Rain

Не подключайте никаких устройств отключения к контроллеру.

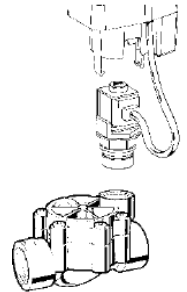

Г. Режим отключения

Для отключения полива установите переключатель в положение OFF. Если клапан не закрылся, проверьте правильность установки соленоида. Для восстановления работы в автоматическом режиме (см. пункт Е).



Н. Запуск в ручном режиме

Для запуска полива в ручном режиме установите переключатель в положении ON. Полив начнется через 10 секунд. Для отключения полива установите переключатель в положение OFF. Полив прекратится через 2 секунды.

Для восстановления работы в автоматическом режиме (см. пункт Е.)

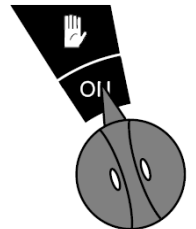

03680, г. Киев, ул. Качалова 5а тел: +38 (044) 592-98-21 тел./факс: 249-99-98

www.aquastrum.kiev.ua

системы орошения Rain Bird

info@aquastrum.kiev.ua